

取扱説明書 ご使用上の注意

本取扱説明書は、以下の「条件」にご同意いただいたうえでご利用ください。

- 1.取扱説明書の著作権は、株式会社クレイツ(以下「弊社」と言います)が有しておりますので、お客様は弊社の許可なく、取扱説明書の内容の一部、または全部を複製、改変したり、頒布、送信することはできません。
- 2.お客様は非営利目的に限り、取扱説明書をダウンロード、使用することができます。
- 3.お客様がダウンロード、使用する際は、このご使用上の注意を一緒に付す必要があります。
- 4.取扱説明書は、主に商品が発売された当初のものを使用しています。したがって、サービス窓口の連絡先や受付時間などが変更されている場合があります。また、重要な内容が変更された際は、弊社の判断により、予告なく取扱説明書の内容を発売当初のものから変更する場合がありますが、あらかじめご了承ください。
- 5.商品・仕様は商品改良のため予告なく変更する場合があります。取扱説明書の記載内容と、お客様がお持ちの商品の仕様に相違がある場合は、お買い上げ販売店または弊社サービス窓口(フリーダイヤル ☎ 0120-33-9012)へ直接お問い合わせください。
- 6.取扱説明書に記載する安全上のご注意は、法的規制などの変化に応じて変更する場合があります。お持ちの製品の取扱説明書に記載している安全上のご注意についてのご質問などがございましたら、お買い上げ販売店または弊社サービス窓口へ直接お問い合わせください。
- 7.取扱説明書は商品をご購入いただいたお客様のための資料です。掲載している取扱説明書について、購入されたお客様以外からのお問い合わせにはお応えできない場合があります。あらかじめご了承ください。

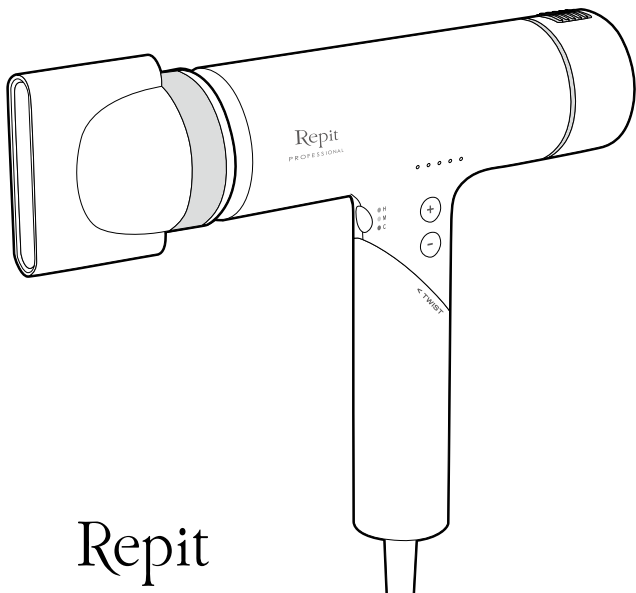

Repit Clinicure Dry

レピ クリニキュアドライ
〈CRD-P03FW〉

- この度は、お買い上げいただき、誠にありがとうございます。
- 本製品を安全にお使いいただくために、ご使用前には、必ず「安全上のご注意」をお読みください。
- 本製品は国内専用です。海外ではご使用できません。
- お読みになった後は、お使いになる方がいつでも見られる所に必ず保管してください。

もくじ

安全上のご注意	2~4
各部の名称	5
仕 様	
クレイツイオンKディフューザー	6
電源スイッチ(ON/OFF)	
温度調節スイッチ	7
風量調節スイッチ	
LEDランプ	
ハンドルの開閉のしかた	8
ご使用の前に	9
基本的な使い方	10
特にご注意ください	11
お手入れのしかた	
ご使用後は	12
お客様ご相談窓口	13
個人情報のお取扱いについて	
無料保証規定	14

安全上のご注意

- *ご使用の前に、この「安全上のご注意」をよくお読みの上、正しくお使いください。
- *ここに示した注意事項は、製品を安全に正しくお使いいただき、あなたや他の人々への危害や損害を未然に防止するためのものです。また、注意事項は次のように区分しています。

いずれも、安全に関する重要な内容ですので
必ず守ってください。



警告

誤った取扱いをしたときに、人が死亡または重傷を負う可能性があるもの。



注意

誤った取扱いをしたときに、人が傷害を負ったり、物的損害の可能性のあるもの。

絵表示の例







記号は、禁止の行為であることを告げるものです。
(左図の場合は分解禁止)







記号は、行為を強調したり指示したりする内容を告げるものです。
(左図の場合は、電源プラグをコンセントから抜く)

※お読みになられた後は、お使いになる方がいつも見られる所に必ず保管してください。

警告

	<ul style="list-style-type: none">● 分解や改造は絶対にしないでください。 ケガや感電、火災の原因になる恐れがあります。
	<ul style="list-style-type: none">● 定格15A以上のコンセントを単独で使用してください。 他の器具とコンセントを併用すると分岐コンセント部が異常発熱して発火、感電の原因になる恐れがあります。● 使用中、吹出口に火花が見える場合は使用を中止し、吹出口・吸込口に付着しているほこりを取り除いてください。 火災や感電、ショート、やけどの原因になる恐れがあります。
	<ul style="list-style-type: none">● 交流100V以外では使用しないでください。(日本国内専用) 火災、感電、やけどの原因になる恐れがあります。● 子供だけで使わせたり、乳幼児への使用はしないでください。 また子供や乳幼児が手の届く所に保管しないでください。 やけど、感電、ケガをする恐れがあります。● 引火性のもの(ガソリン、ベンジン、シンナー他)の近くで使用しないでください。 爆発や火災の原因になる恐れがあります。● 吸込口や吹出口をふさいだり、ヘアピンなどの異物を入れないでください。 感電、ショート、発火の原因になる恐れがあります。● 電源コードや電源プラグが傷んだり、コンセントの差し込みがゆるいときは使用しないでください。 感電、ショート、発火の原因になる恐れがあります。● 風が出ない、または時々止まるときは、使用しないでください。 火災、やけどの原因になる恐れがあります。● 本体内部が真っ赤になったり、煙が出たときは使用しないでください。 火災、感電、やけどの原因になる恐れがあります。
	<ul style="list-style-type: none">● 水につけないでください。また、浴室内やぬれた手で使用しないでください。 ショート、感電の原因になる恐れがあります。
	<ul style="list-style-type: none">● 使用後は必ず電源スイッチを切り、電源プラグをコンセントから抜いてください。 火災や事故の原因になる恐れがあります。

⚠ 注意

	<ul style="list-style-type: none">●電源プラグを抜くときは、電源コードを持たずに必ず先端の電源プラグを持って引き抜いてください。感電やショートして発火する恐れがあります。●使用中、髪が吸込口に吸い込まれないように注意してください。故障ややけどの原因になる恐れがあります。
	<ul style="list-style-type: none">●吹出口は高温になっていますので、使用中や使用直後は直接肌に触れさせないでください。やけどの恐れがあります。
	<ul style="list-style-type: none">●使用時以外は電源プラグをコンセントから抜いてください。ケガややけど、絶縁劣化による感電・漏電・火災の原因になります。
	<ul style="list-style-type: none">●電源コードを傷つけたり、破損させたり、加工したり、無理に曲げたり、引っ張ったり、ねじったり、挟み込んだりしないでください。また、重いものをのせたりしないでください。火災、感電の原因になる恐れがあります。●絶対に電源コードを本体に巻き付けて収納しないでください。ショート・断線の原因となります。●器具のお手入れの際は、シンナー、ベンジンなどは絶対に使用しないでください。器具を傷め、故障の原因になる恐れがあります。●毛髪の乾燥や整髪以外の使用はおやめください。やけどや火災、故障の原因になる恐れがあります。●通電したまま放置しないでください。火災の原因になる恐れがあります。●落としたり、ぶつけたりしないでください。感電、発火の原因になる恐れがあります。
	<ul style="list-style-type: none">●浴室や湿気の多い所(洗面台の上など)に置かないでください。絶縁劣化による感電や火災の恐れがあります。

各部の名称

■本体

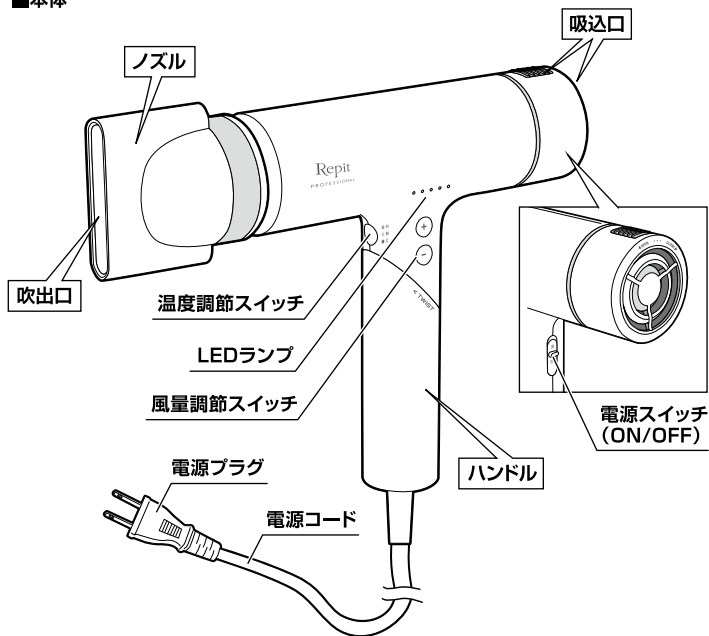

仕様

型名	CRD-P03FW		
電源	100VAC	本体重量	約540g(コード込・ノズル除く) 本体のみ:約320g ノズル:約35g
消費電力	1200W (最大風量・最高温度設定時)	サイズ	約H180×W190×D50mm(ノズル除く) (折りたたみ時:約H110×W190×D50mm)
コードの長さ	約 3.0m	加工仕上	本体内部・ディフューザー: クレイツイオンK加工

※VAC:Vは電圧(ボルト)、ACは交流を表します。(家庭用コンセントは交流です)

生産国/韓国

※品質改良のため、予告なく仕様を変更する場合がございます。

〈ドライヤー本体材質〉ABS、PA、ステンレス、PC 〈ノズル材質〉PA

クレイツイオンKディフューザー

ドライヤー内部に搭載したディフューザーに、数種類の天然鉱石をマイクロサイズのパウダーにして加工。低温の風でも素早く髪を乾かし、根元はふんわり、質感はサラツヤの「理想の韓国ヘア」へと導きます。

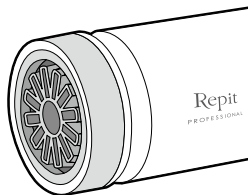

本体吹出口図

電源スイッチ(ON/OFF)

電源スイッチのスライドで、電源ON/OFFの切り替えを行います。

※最後のスイッチ操作から約30分後に、自動的に電源がOFFになります。

電力供給区域(東日本50Hz / 西日本60Hz)により、多少の誤差が生じる場合がございます。

※電源をOFFにすると、最後に設定した温度・風量を自動で記憶します。

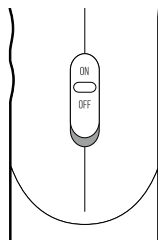

安全にお使い
いただくために

使用前は必ず電源スイッチがOFFの状態であることを確認した上で、電源プラグをコンセントに差し込んでください。
また、使用後は必ず電源スイッチをOFFにして電源を切り、電源プラグをコンセントから抜いてください。
火災や事故の原因になる恐れがあります。

温度調節スイッチ

3段階で温度の切替え(H<高温>/M<中温>/C<冷風>)と、管理モード(温風・冷風の自動切替)の切替えを行います。

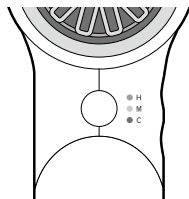

温度の切替えと管理モードの切替えかた

- 温度を切替える…………… スイッチを1回押す
- 管理モードに切替える… スイッチを長押しする(約1秒)

※管理モードを解除する場合は、スイッチをもう1回押してください。

風量調節スイッチ

5段階で風量の切替えを行います。

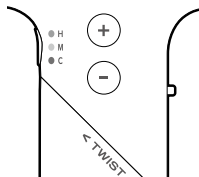

風量調節のしかた

- 風量を上げる… + スwitchを押す
- 風量を下げる… - スwitchを押す

LEDランプ

設定した温度・風量をランプの色及び点灯(または点滅)で表示します。

■温度設定(風量3設定時)の表示

H<高温>	M<中温>	C<冷風>	管理モード
● ● ● ● ●	● ● ● ● ●	● ● ● ● ●	● ● ● ● ●
「赤」ランプ 点灯	「オレンジ」ランプ 点灯	「青」ランプ 点灯	「赤」⇄「青」ランプ 点滅

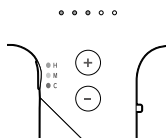

■風量設定(H<高温>設定時)の表示

風量5	風量4	風量3	風量2	風量1
● ● ● ● ●	● ● ● ● ●	● ● ● ● ●	● ● ● ● ●	● ● ● ● ●
ランプ5点灯	ランプ4点灯	ランプ3点灯	ランプ2点灯	ランプ1点灯

ハンドルの開閉のしかた

開く場合

風量調節スイッチ側からハンドルを TWIST> の方向(手前側)にひねる。

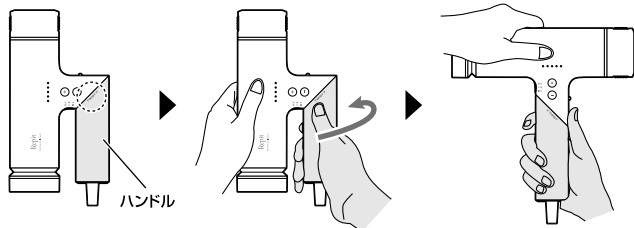

閉じる場合

風量調節スイッチ側からハンドルを <TWIST の方向(手前側)にひねる。

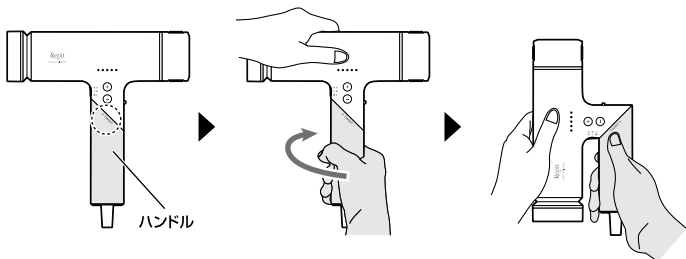

注意

- 本体背面側からハンドルを開閉することは、絶対におやめください。必ず表面(風量調節スイッチ側)から操作をしてください。

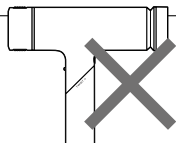

- ハンドルを開閉する際は、右図の隙間部分に指を挟まないようご注意ください。

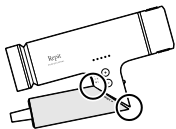

ご使用の前に

ご使用になる場合は以下の点にご注意ください。



注意

- 使用中、髪の毛が吸込口に吸い込まれないようにご注意ください。
髪の毛が切れたり、やけど・故障の原因になる恐れがあります。
- 使用中や使用直後は、吹出口が高温になっていますので、直接肌に触れさせないでください。
やけどの恐れがあります。
- 1ヶ所に温風を当て続けしないでください。
髪を傷める原因ややけどの恐れがあります。
- 濡れた手で使用しないでください。
ショート・感電の原因になる恐れがあります。

基本的な使い方

①電源プラグをコンセントに差し込む。

※電源プラグをコンセントに差し込むときは、必ず電源スイッチが「OFF」になっていることを確認してから差し込んでください。

②電源スイッチを「ON」にして電源を入れる。

※初期設定は、温度H(高温)、風量5(最大風量)になっています。
2回目以降使用する場合は、最後に設定した温度・風量が自動で設定されます。

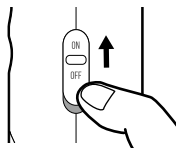

③風量調節スイッチで風量設定をする。

※設定した風量に合わせてLEDランプが5段階で点灯します。
(詳細はP7「LEDランプ」参照)

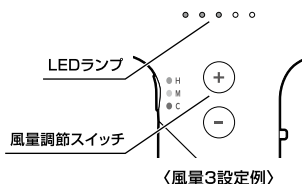

④温度調節スイッチで温度設定をする。

※設定した温度に合わせてLEDランプが点灯(赤<高温>/オレンジ<中温>/青<冷風>)します。
(詳細はP7「LEDランプ」参照)

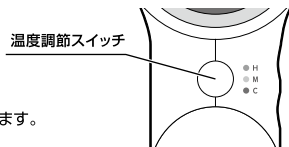

温度調節スイッチを長押し(約1秒)すると、髪をケアしながら乾かせる「管理モード(温風・冷風の自動切替)」に切り替わります。

※管理モードに設定すると、LEDランプが赤⇄青の点滅に変わります。

POINT 温風で髪を整えた後、冷風をあてるとセットが長持ちします。

⑤ご使用後は、電源スイッチを「OFF」にして電源を切り、電源プラグをコンセントから抜く。

※電源プラグを抜くときは、電源コードを持たずに必ず先端の電源プラグを持って引き抜いてください。

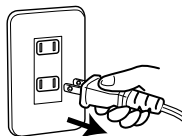

特にご注意ください

- ドライヤーの吹出口は高温になっていますので触れないでください。
やけどすることがあります。
- お子様の手の届かないよう、お取扱い・保管には十分ご注意ください。
- 本体内部が真っ赤になったり、煙が出たときはご使用を中止してください。
- ご使用後は必ず電源スイッチをOFFにし、電源プラグをコンセントから抜いてください。火災や発火の恐れがあります。
- 本体に電源コードを巻き付けて収納することは絶対にお止めください。電源コードが断線し、火災、感電、やけどの原因になり非常に危険です。断線した場合に、
 - ①電源スイッチが入ったり切れたりする
 - ②電源コードや電源プラグが異常に熱くなるなどの症状が出ることがあります。このような場合はすぐにご使用を中止して販売店または弊社サービス窓口（フリーダイヤル ☎ 0120-33-9012）へご相談ください。
- 引火性のもの（ガソリン・ベンジン・シンナー他）の近くでは使用しないでください。

本体にコードを巻き付けて収納すると特にこの部分に負荷がかかり、断線の恐れがあります。

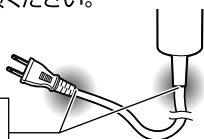

お手入れのしかた

必ず、電源プラグをコンセントから抜き、本体が冷めてからお手入れをしてください。

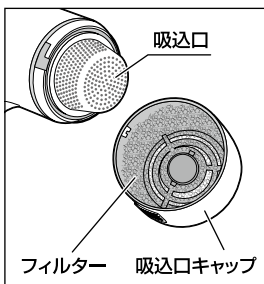

吸込口

※吸込口キャップは「◀OPEN」の方向に回すと簡単に取り外せます。

- 吸込口は月1回以上お手入れしてください。
(吸込口にほこりがたまらないようにしてください。ほこりがたまると風力が落ちて内部の温度が上がり、本体塗装の剥がれの原因及び発火や火災・感電・ショート・やけどの原因になる恐れがあり、そのまま使用すると非常に危険です。)
- 吸込口キャップやフィルターに付着したほこりやゴミは、歯ブラシや掃除機で取り除いてください。
※お手入れ後は、吸込口キャップを「▶CLOSE」の方向にカチッと音がするまで回して、しっかりと固定してください。

本体・ノズル

- 本体及びノズル表面の汚れは、中性洗剤を薄めた溶液を含ませ、固く絞った布で拭き取ってください。ベンジン、シンナー類は器具を傷めるので使用しないでください。
- 故障の原因になりますので、絶対に水洗いをしないでください。

ご使用後は

- 本体の汚れは、中性洗剤を薄めた溶液を含ませ、固く絞った布で拭き取ってください。ベンジン、シンナー類は器具を傷めるので使用しないでください。
- 保管の際は、お子様の手の届かない所に保管してください。
- 湿気の多い所には保管しないでください。
故障の原因となります。
- 絶対に電源コードを本体に巻き付けて収納しないでください。
ショート・断線の原因となります。

★長年ご使用のドライヤーの点検を!

ご使用に際してこのようなことはありませんか?

- 風が異常に熱いときがある。
- 電源コードを折り曲げると通電したり、しなかったりする。
- 電源プラグが傷ついていたたり、電源コードのねじれが戻らない
- ご使用中に異常な音や振動がする。
- 焦げくさい臭いがする。
- その他の異常、故障がある。

ご使用中止並びにお願い

故障や事故防止のため、コンセントから電源プラグを抜いて必ず販売店に点検・修理を依頼してください。なお、点検・修理についての費用など詳しいことは、販売店にご相談ください。

愛情点検



お客様ご相談窓口

- 商品情報・ご使用方法及び、修理などのアフターサービスに関するご相談は下記弊社サービス窓口までご相談ください。

〈サービス窓口〉 電話受付時間／9:00～18:00(土日祝日除く)

フリーダイヤル



0120-33-9012

〒815-0075 福岡県福岡市南区長丘3-25-11

※電話対応は受付のみの場合がございます。

※年末年始・GW等、都合によりお休みをいただく場合がございます。

※受付時間は変更になる場合がございます。変更はホームページ等でご案内させていただきます。

個人情報のお取扱いについて

株式会社クレイツは、お問合せやアフターサービスの目的で、お客様よりお預かりいたしました個人情報(氏名・住所など)を適切に管理・お取扱いいたします。個人情報に関するお問合せは、本書記載の弊社サービス窓口にお問合せください。

無料保証規定

※本製品は出張修理対象品ではなく、持込修理対象品となります。

1. お客様が取扱説明書、本体貼付ラベルなどの注意書に従った正常な使用状態で、保証期間中に故障した場合は、保証書により無料修理いたします。(但し、付属品は除きます。)
2. 無料修理は、商品と保証書をご持参ご掲示のうえ、保証書記入のお買上げ販売店または本書記載の弊社サービス窓口にご相談ください。なお、持込修理の対象商品を直接弊社サービス窓口へ送付した場合の送料などは、お客様負担となります。
3. ご転居・ご贈答品などで、保証書に記入してあるお買上げ販売店に修理が依頼できない場合は、弊社サービス窓口にご相談ください。
4. 次のような場合は、無料修理期間中でも有料修理となりますので、あらかじめご了承ください。
 - (1) 接続する機器の故障により誘発する故障または損傷
 - (2) 使用上の誤り及び不当な修理や改造・調整による故障または損傷
 - (3) 取扱いの過誤、落下及びお買上げ後の輸送による故障または損傷
 - (4) 火災、地震、水害、落雷、その他天変地変、公害や異常電圧による故障または破損
 - (5) 車両、船舶などに搭載された場合に生ずる故障または破損
 - (6) 保証書のご提示がない場合、または保証書にお買上げ年月日、お客様名、販売店名の記入のない場合、及び文字を書きかえられた場合
5. 保証書は再発行しませんので、大切に保管してください。
6. 保証書は日本国内においてのみ有効です。
(This warranty is valid only in Japan.)

保証とアフターサービス

【保証書について】

保証書はお買上げ商品に添付されておりますので、必ず「販売店名、お買上げ日」などの記入をお確かめになり、保証内容などをよくお読みいただき、大切に保管してください。保証期間はお買上げ日より1年間です。

【補修用性能部品の保有期間】

弊社はこの レビ クリニキュアドライ の補修用性能部品を製造終了後5年間保有しています。性能部品とはその製品の機能を維持するために必要な部品です。但し、故障の状況、その他の事情により、修理に代えて製品交換をする場合がありますのでご了承ください。

【修理を依頼されるとき】

サービスを依頼される前に、この取扱説明書のP12「ご使用後は」の項目に従ってご確認いただき、なお異常がある場合は、ご使用を中止し必ず電源プラグを抜いてからお買上げの販売店にご依頼ください。

【保証期間を過ぎているときは】

お買上げの販売店にご相談ください。修理によって製品の性能が維持できる場合は、ご希望により有料修理させていただきます。

修理メモ

※保証書は、保証書に明示した期間、条件のもとで無料修理をお約束するものです。したがって保証書によりお客様の法律上の権利を制限するものではありませんので、保証期間後の修理についてご不明な場合はお買上げ販売店または本書記載の弊社サービス窓口にお問い合わせください。